

HANGLAMP DRUM

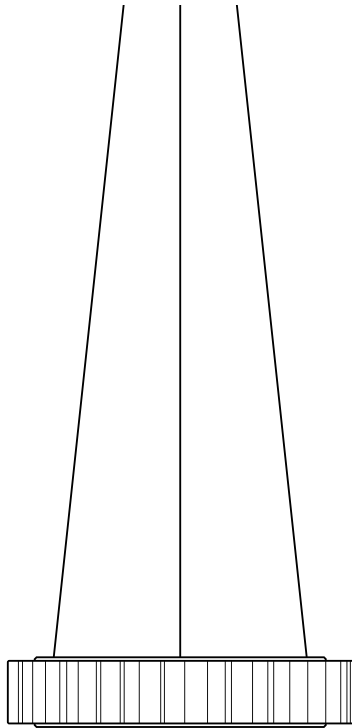

HANDLEIDING

NEDERLANDS

Bedankt voor de aanschaf van de Drum hanglamp van Studio Ringeling. In deze handleiding wordt uitgelegd hoe je de plafondplaat met de daarbij behorende lamp moet ophangen.

Product specificaties:

Materiaal: esenhout

Diffuser: kunststof

Afmeting: diameter 45cm, 8cm hoog

Maximale lengte kabels: 3 meter

Lichtbron: LED 25 watt (inbegrepen)

Lichttemperatuur: 1800-3000K (dim to warm)

Dimbaar: ja

Dimtechniek: Triac

Lokaal geproduceerd in Nederland door Studio Ringeling.



Let op! Zorg dat de hoofdschakelaar is uitgeschakeld voordat je begint met het installeren en ophangen van de Drum.



Inhoud van de verpakking:

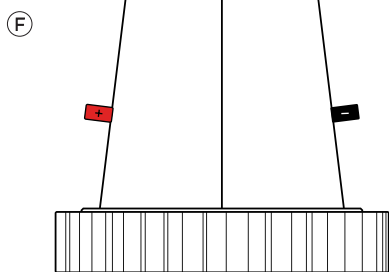
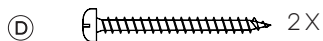
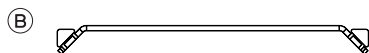
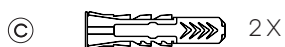
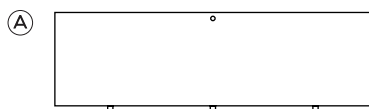

- (A) Plafondplaat
- (B) Bevestigingsbeugel
- (C) Plug $\varnothing 6\text{mm}$, ook geschikt voor een holle wand. (2x)
- (D) Bevestigingsschroef (2x)
- (E) Inbusschroefje (2x)
- (F) Hanglamp Drum met gelabelde kabels

Wat heb je zelf nodig tijdens deze installatie?

- Boormachine
- Inbussleutel 1,5
- Schroevendraaier / schroefmachine
- Striptang
- Kniptang
- Rolmaat
- Viltstift
- Waterpas

1. INSTALLATIE PLAFONDPLAAT

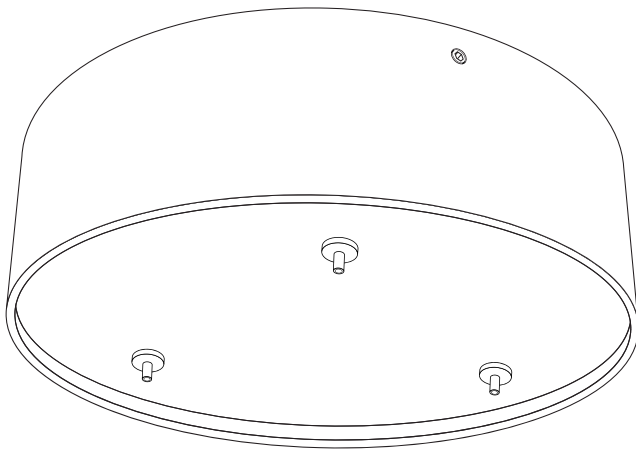

STAP 1 Positionering van de Drum.

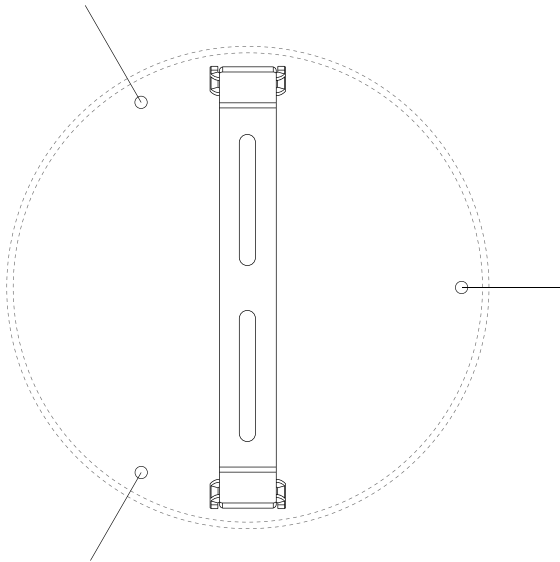

Bestudeer bovenstaande illustratie aandachtig om het aanzicht van de kabels in de ruimte te bepalen.

STAP 2 Gaten boren in het plafond.

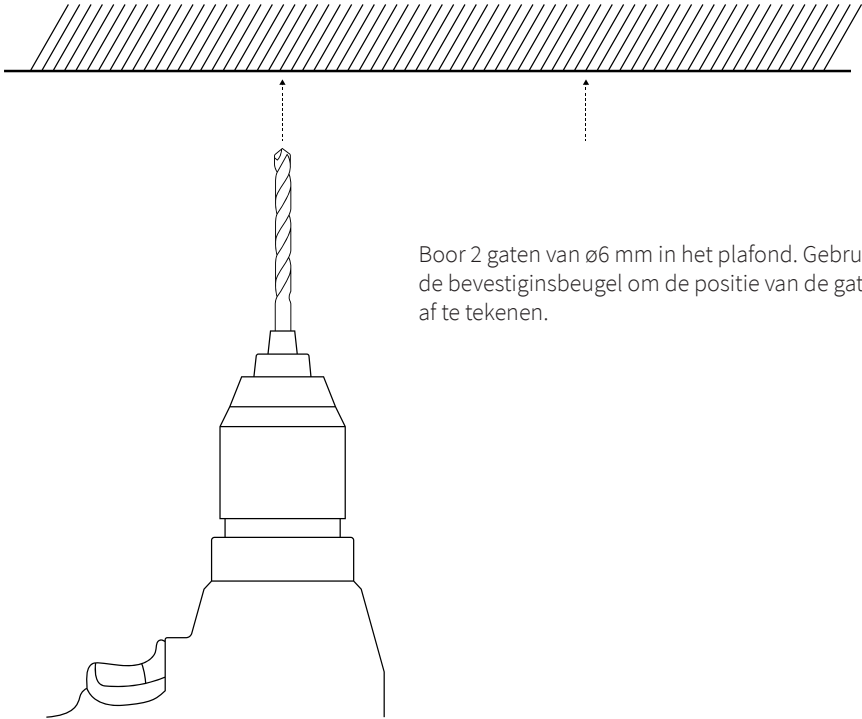

Boor 2 gaten van $\varnothing 6$ mm in het plafond. Gebruik de bevestigingsbeugel om de positie van de gaten af te tekenen.

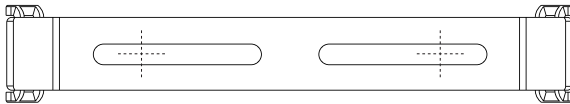

STAP 3 Monteren van de bevestigingsbeugel.

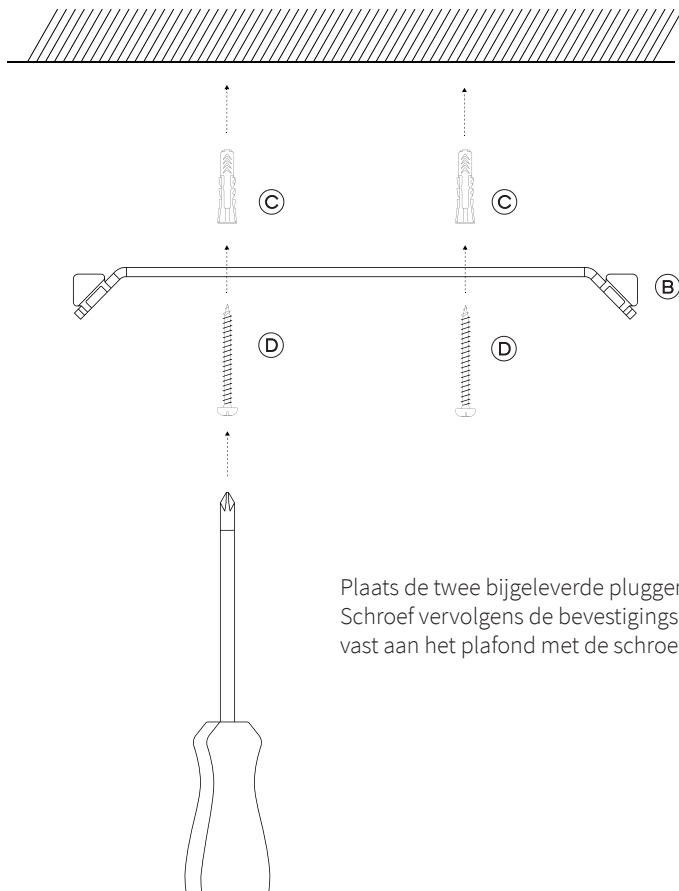

Onderaanzicht:

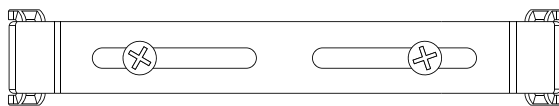

STAP 4 Controleren van de inbusschroefjes.

Zorg ervoor dat de M3 inbusschroefjes ⑤ een stukje in schroefgaten zitten, indien dit nog niet het geval is.

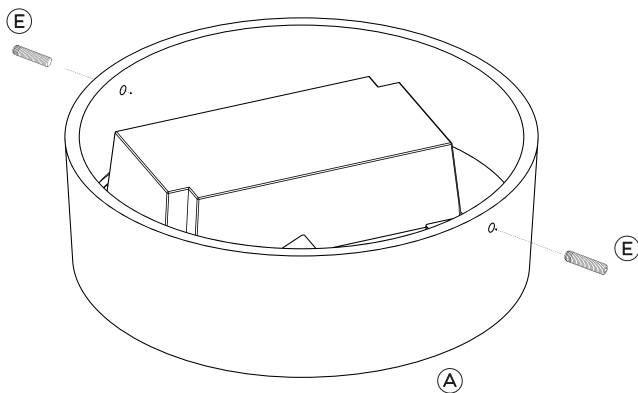

Schroef een inbusschroef bijna helemaal in de plafondplaat. Zorg ervoor dat de andere inbusschroef niet volledig door de aluminium ring geschroefd is. Zie onderstaande illustratie.

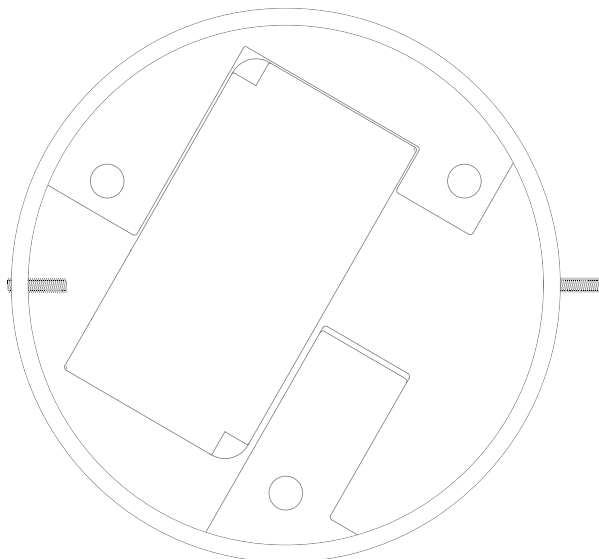

STAP 5 Electriciteitsdraden aansluiten.

Monteer de electriciteitsdraden die uit het plafond komen op de juiste plek in het kroonsteentje.

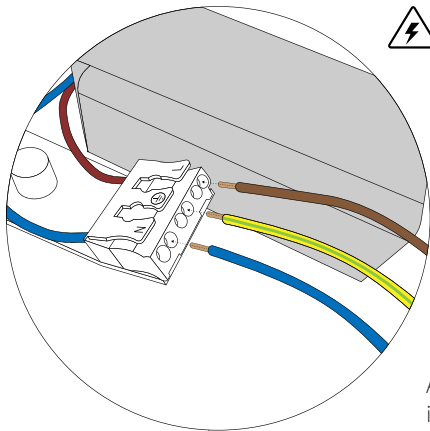

Herhaling:
Let op! Zorg dat de hoofdschakelaar is uitgeschakeld voordat je begint met het installeren en ophangen van de Drum.

Als het lipje bovenop de kroonsteen wordt ingedrukt, kan de electriciteitsdraad erin worden geschoven. Het lipje veert vanzelf terug. De draad zit nu vast.

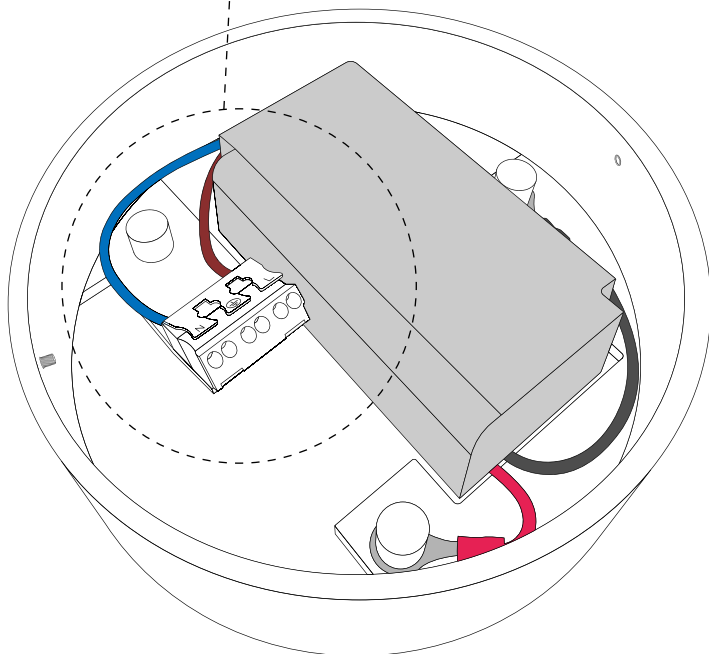

STAP 6 Plafondplaat plaatsen.

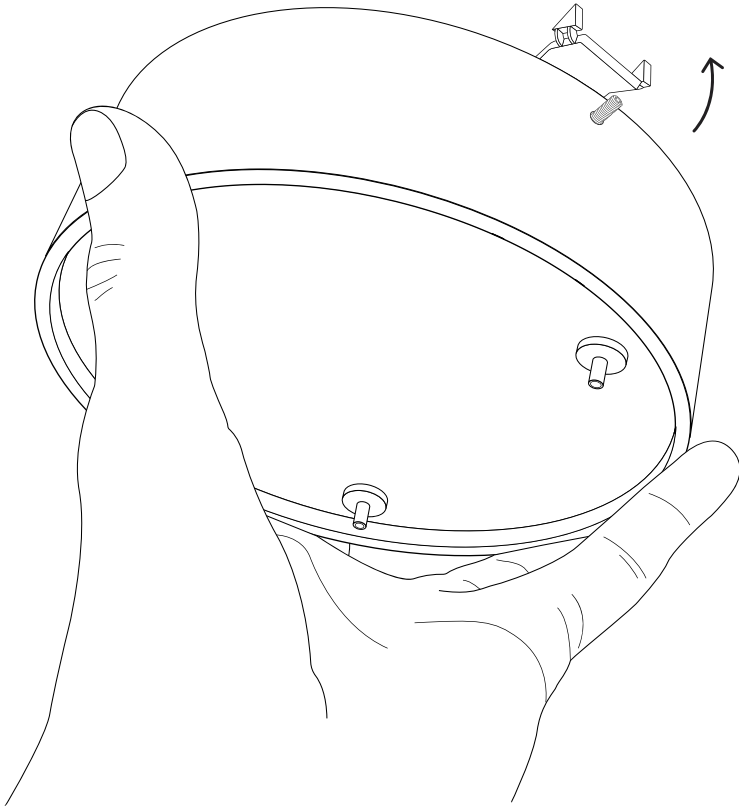

Plaats de plafondplaat met de inbusschroefjes over de bevestigingsbeugel zoals getekend in bovenstaande illustratie.

STAP 7 Plafondplaat vastdraaien.

Draai de twee inbusschroefjes vast met een inbusleutel (niet meegeleverd).

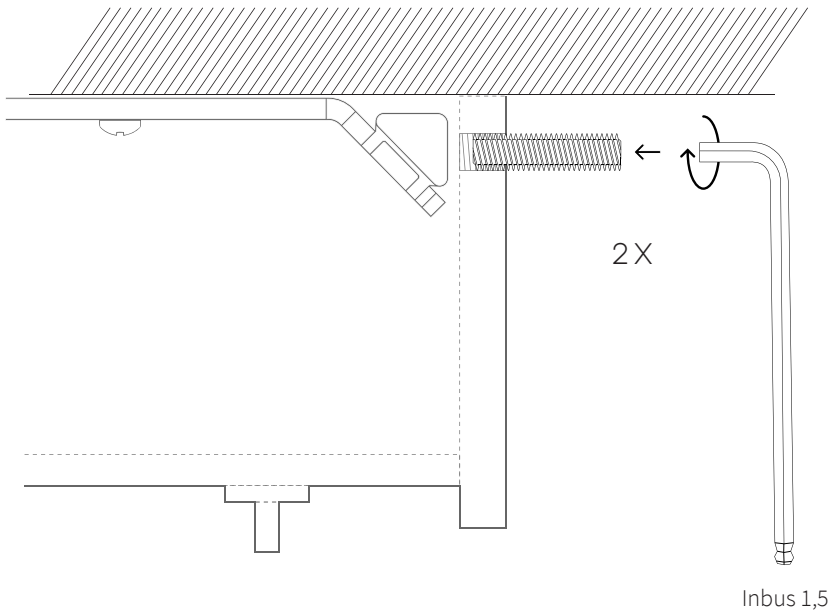

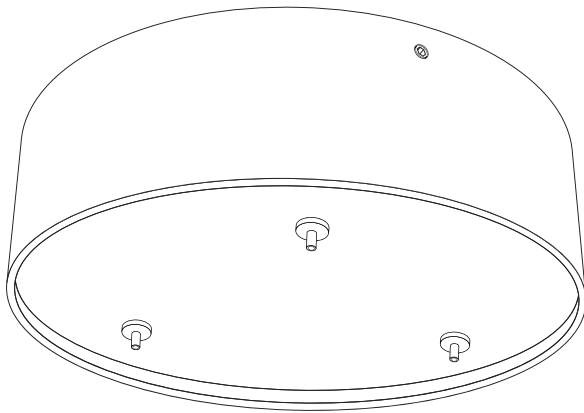

De plafondplaat is nu correct gemonteerd.

Ga nu verder met het ophangen van de lamp. →

2. OPHANGEN HANGLAMP DRUM

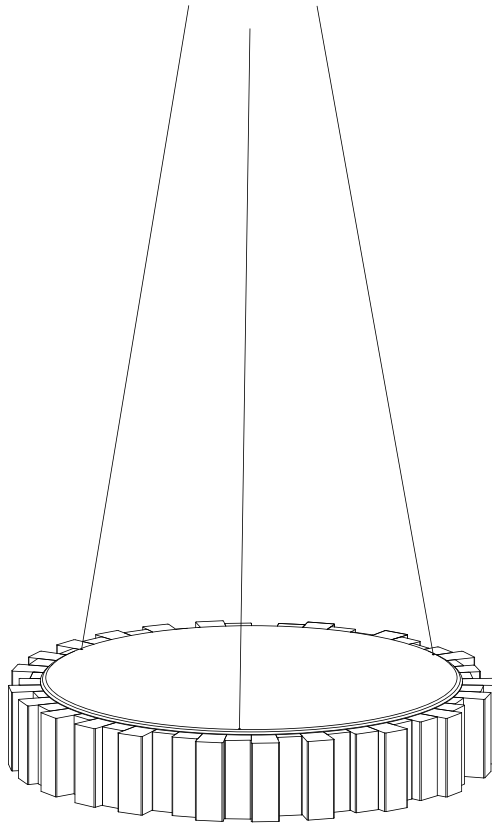

STAP 8 Drum uitpakken.

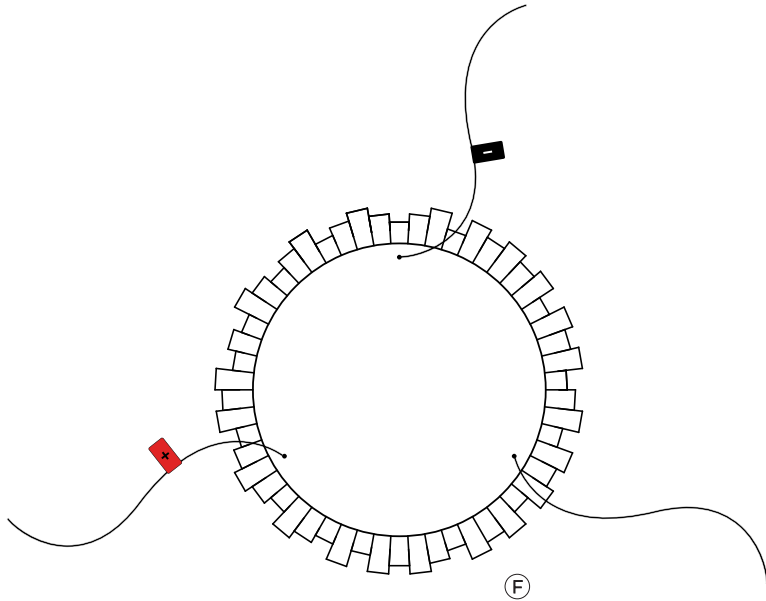

Neem de Drum uit de verpakking en zorg ervoor dat de kabels niet door elkaar gaan.

STAP 9 Drum calculator.

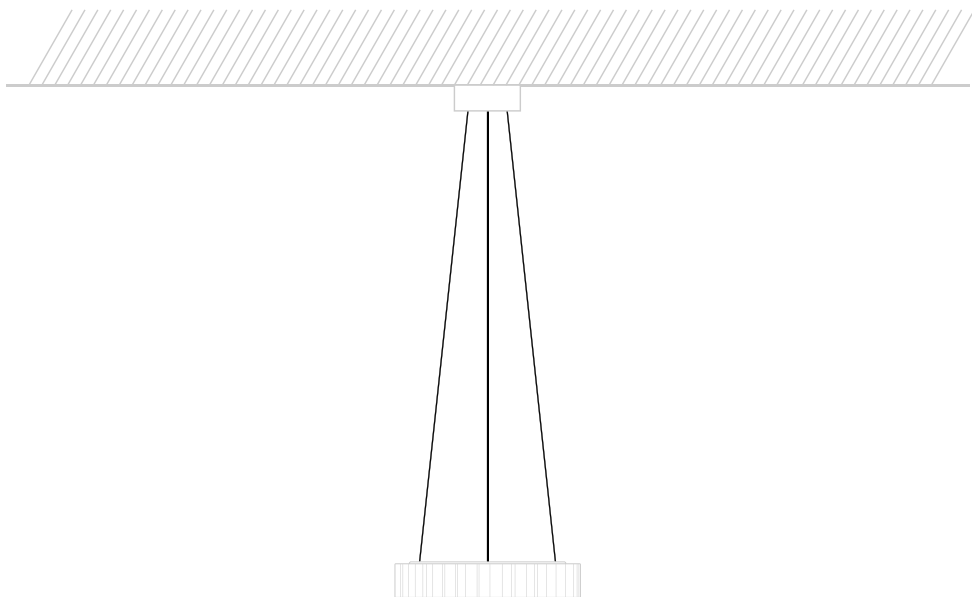

Online kabellengte-calculator:
www.studioringeling.com/drum-installatie

Om de specifieke kabellengte te bepalen is het mogelijk om gebruik te maken van onze online kabellengte-calculator. Hiermee kun je de uiteindelijke lengte van de kabels van de Drum bepalen. Scan de QR-code met de camera op je telefoon en vul de gegevens in. Ga hierna door naar de volgende stap.

STAP 10 Kabels opmeten.

Teken de verkregen lengte af op de kabel met een viltstift.
Meet vanaf de bovenkant van de plaat (zie illustratie).

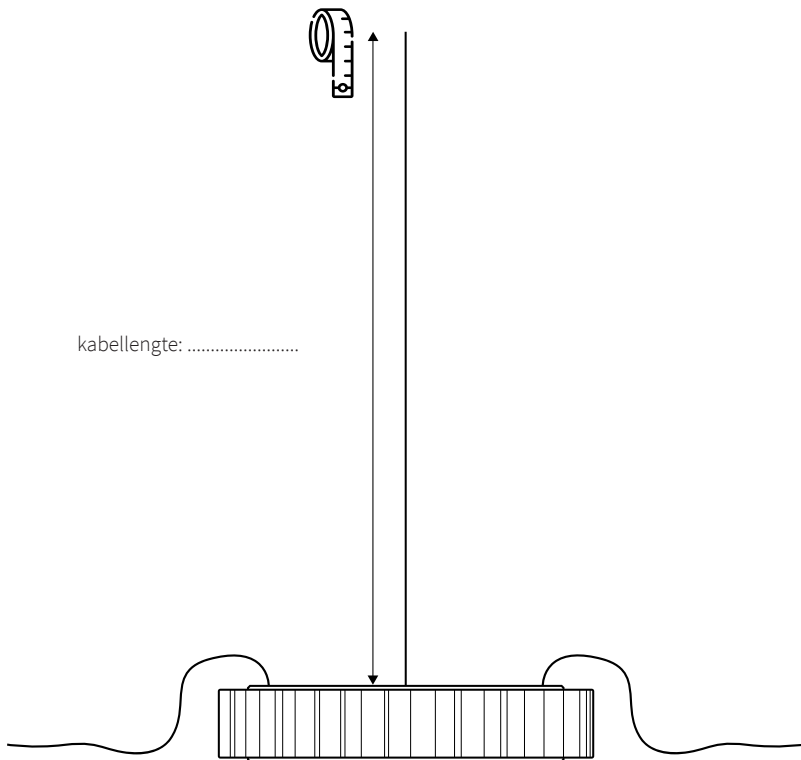

STAP 11 Kabels afknippen.

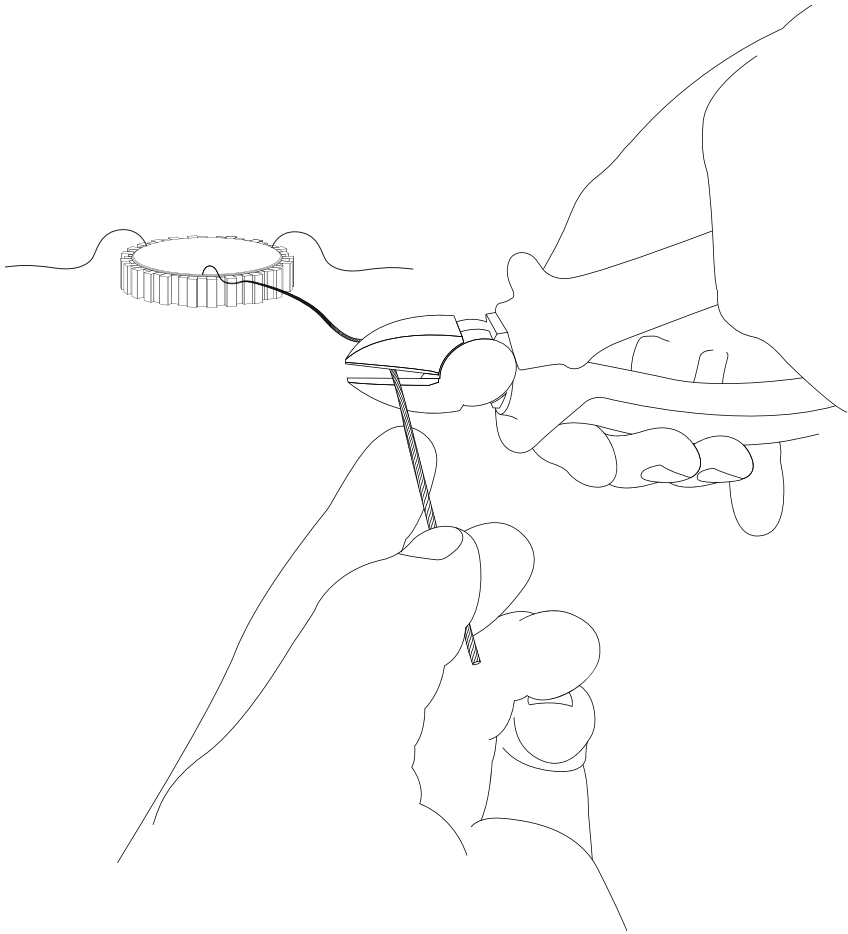

Knip nu de kabels recht af met een scherpe kniptang.

STAP 12 Drum ophangen.



Herhaling:

Let op! Zorg dat de hoofdschakelaar is uitgeschakeld voordat je begint met het installeren en ophangen van de Drum.

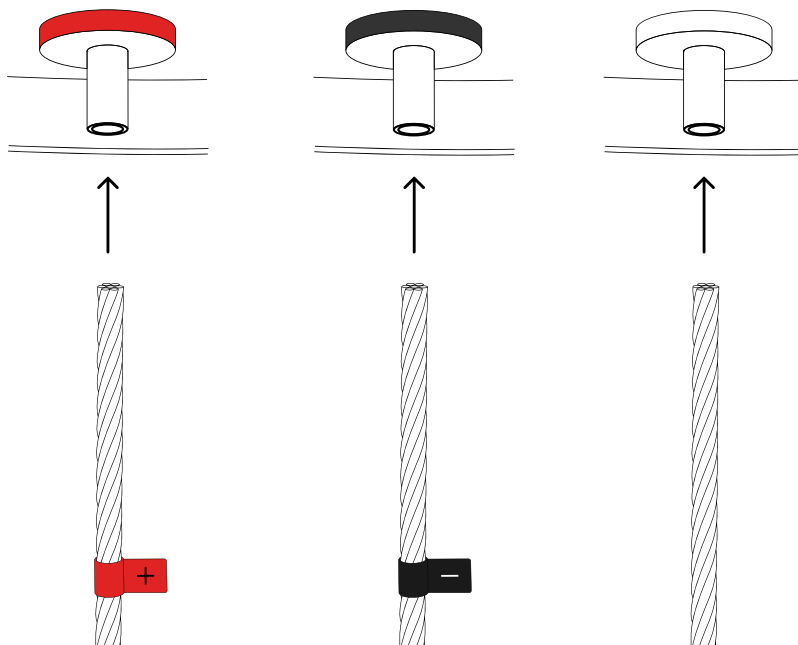

Zorg ervoor dat iemand anders de lamp omhoog houdt wanneer je de kabels gaat installeren.

Steek nu de kabels in de juiste verstelbus op de plafondplaat. Twee busjes zijn gekleurd en twee kabels zijn gelabeld. De derde kabel is voor het overige busje. Dus rood in rood en zwart in zwart.

STAP 13 Het verwijderen of stellen van de kabels.

Het is mogelijk de Drum waterpas te stellen door de kabels te verstellen.

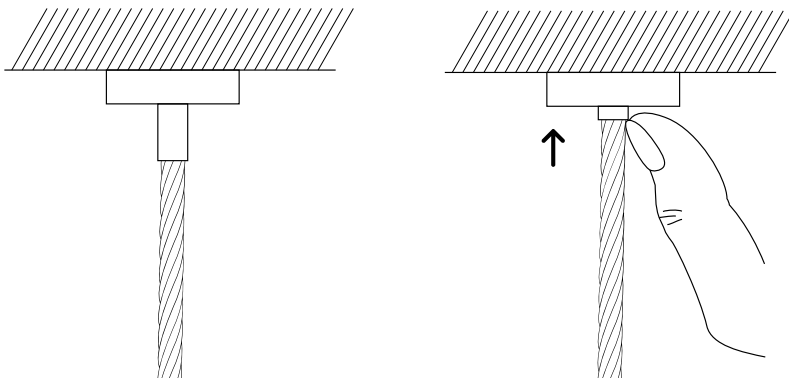

Duw het pinnetje van de verstelbus helemaal in. Houd met je andere hand de kabel vast.

De kabel komt nu los.
Je kunt nu de kabel verwijderen of
een beetje laten zakken.

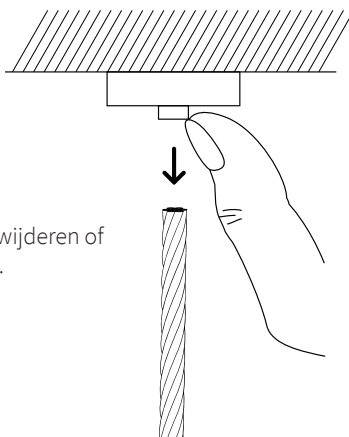

De electriciteit mag weer worden ingeschakeld.

Veel plezier met de Drum!

